

ШАТЕ-М ПЛЮС

Оборудование
Инструменты
Аксессуары



YATO 



HOFMANN
POWER WEIGHT

VOREL 



JBM

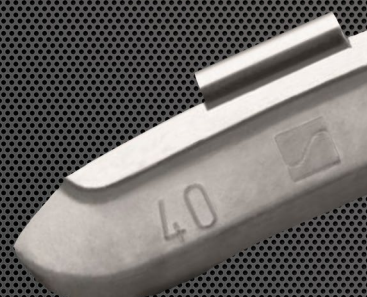

 **BOSCH**



PULI [®]

TEXA



 **HPMM**



НОВИНКА! СТЕНД EPS 118 (0683803180)

Самое бюджетное решение для проверки форсунок Common Rail от мирового лидера!



BOSCH



ЧТО ЭТО:

- Полностью автоматический стенд для проверки форсунок Common Rail
- Самое доступное решение для небольших или неспециализированных автосервисов
- Самое простое в обращении оборудование для проверки форсунок различных производителей

ЧТО МОЖНО ПРОВЕРЯТЬ:

- Электромагнитные форсунки для легковых и легких коммерческих автомобилей: BOSCH, DENSO, DELPHI
- Электромагнитные форсунки для грузовых автомобилей: BOSCH, DENSO, DELPHI
- Пьезо-форсунки для легковых и легких коммерческих автомобилей: BOSCH, DENSO, SIEMENS

ПРЕИМУЩЕСТВА:

- Доступная цена – для начала работы нужны минимальные инвестиции
- Использование для работы сжатого воздуха – форсунки не нагреваются в ходе проверки, нет потребности в системе охлаждения
- Давление тестового масла – до 1800 атм. – полная имитация работы современных систем
- Электропитание 220В – не требуется подвод 3-фазного тока
- Полностью автоматический процесс проверки, простейший интерфейс – минимальные требования к квалификации оператора
- Простое и понятное отображение результатов
- Проверка форсунок любых производителей
- Обновление ПО и тест-планов «по воздуху» - нужно только соединение с интернет
- Простота обслуживания – легкая замена фильтра
- Компактность – настольный стенд с минимальными габаритами
- Возможность подключения принтера с помощью USB или Wi-Fi
- Печать наглядного протокола проверки с результатами и информацией о пользователе
- Простое управление с помощью сенсорного экрана

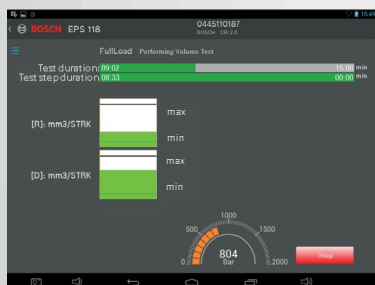

1-5

6-11

12

13-15

16-17

18-19

20

Оборудование для СТО

Ручной инструмент

Шарнирно-губцевый инструмент

Монтажный инструмент

Электроинструмент

Аксессуары

Шиномонтажный инструмент и материалы



**ПОДЪЕМНИК
ЭЛЕКТРОГИДРАВЛИЧЕСКИЙ
2-Х СТОЕЧНЫЙ**

PL-4.0-2C

Производитель: PULI
380 В, г/п - 4,0 т,
высота подъема - 1900 мм,
ширина проезда - 2531 мм



**ПОДЪЕМНИК НОЖНИЧНЫЙ
ЭЛЕКТРОГИДРАВЛИЧЕСКИЙ**

PL-B30

Производитель: PULI
Низкий профиль - 105 мм, 380 В, г/п 3.0 т,
высота подъема - 1850 мм,
ширина проезда - 2020 мм



**ПОДЪЕМНИК НОЖНИЧНЫЙ
ЭЛЕКТРОГИДРАВЛИЧЕСКИЙ,
ШИНОМОНТАЖНЫЙ**

PL-Z30

Производитель: PULI
низкий профиль - 105 мм, 380 В, г/п
3.0 т, высота подъема - 700 мм,
ширина проезда - 1760 мм



ТРАВЕРСА ГИДРАВЛИЧЕСКАЯ

PL-X20S

Производитель: PULI
высота подъема 490 мм, г/п 2.0 т
ширина установки 880 - 1280 мм



**КОМПЛЕКТ АКСЕССУАРОВ
ДЛЯ ПОДЪЕМНИКОВ**

PL-TT

Производитель: PULI



**ПОДЪЕМНИК НОЖНИЧНЫЙ
ЭЛЕКТРОГИДРАВЛИЧЕСКИЙ
ДЛЯ Р/СХ**

PL-D40B

Производитель: PULI
высота подъема 1850 мм,
ширина проезд а 2140 мм

- Напольная установка, не требует приямка.
- Низкий профиль – 180мм требует меньше места для въездной ramпы.
- Адаптирован под работы по регулировке углов установки колес.
- Положение поворотных кругов может меняться для различных автомобилей.
- Направляющие для траверсы.
- Платформы из цельного листа обеспечивают прочность.
- Грузоподъемность 4000кг.
- 380В, 2.2Квт

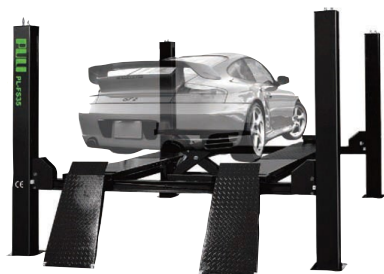

**ПОДЪЕМНИК
ЭЛЕКТРОГИДРАВЛИЧЕСКИЙ 4-Х
СТОЕЧНЫЙ ДЛЯ Р/СХ**

PL-FS50

Производитель: PULI
высота подъема - 1750 мм,
ширина проезда - 2875 мм

- Напольная установка, не требует приямка.
- Низкий профиль – 245мм, позволяет сократить длину въездной ramпы.
- Платформы из цельного листа обеспечивают прочность.
- Регулируемое расстояние между платформами.
- Адаптирован под работы по регулировке углов установки колес
- Грузоподъемность 5000кг.
- 380В, 2.2Квт

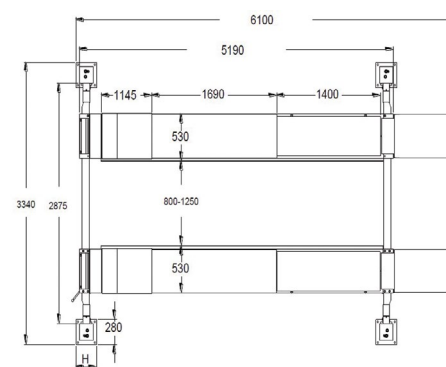
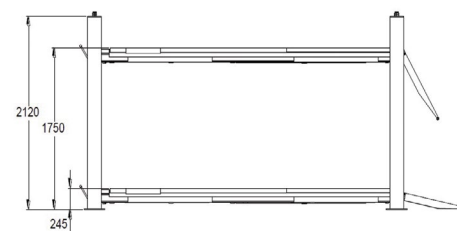



**ТЕСТЕР НАПРЯЖЕНИЯ
YT-2865**

Производитель: YATO
Аналоги: YT-2830, YT-2866



**ТЕСТЕР НАПРЯЖЕНИЯ
YT-2861**

Производитель: YATO
Аналоги: YT-2862, YT-2863



**МУЛЬТИМЕТР
YT-73080**

Производитель: YATO
Аналоги: YT-73082, YT-73084



**ТЕСТЕР АКБ
YT-8310**

Производитель: YATO



**ПРИБОР ДИАГНОСТИЧЕСКИЙ
ДЛЯ ДАТЧИКОВ TRMS
0684400250**

Производитель: BOSCH
Аналоги: D10840



**ПРИБОР ДИАГНОСТИЧЕСКИЙ
KTS 200
0684400210**

Производитель: BOSCH



**ТЕСТЕР АКБ BAT 131
0684400731**

Производитель: BOSCH
Аналоги: 00986AT0550



**ПРИБОР ДИАГНОСТИЧЕСКИЙ
KTS 540
0684400540**

Производитель: BOSCH
Аналоги: 0684400525, 0684400512



**ПРИБОР ДЛЯ ПРОВЕРКИ
СВЕТА ФАР MLD 1
1692104303**

Производитель: BOSCH
Аналоги: 1692104324



**СТАНОК ШИНОМОНТАЖНЫЙ
TSE 4425
1694100081**

Производитель: BOSCH
Аналоги: 1694100077



**СТЕНД БАЛАНСИРОВОЧНЫЙ
WBE 4110
1694100219**

Производитель: BOSCH
Аналоги: 1694100225,
1694100234



**СТЕНД ДЛЯ ПРОВЕРКИ
ДИЗЕЛЬНЫХ ФОРСУНОК
EPS 118
0683803180**

Производитель: BOSCH



**ДИАГНОСТИЧЕСКОЕ
УСТРОЙСТВО OBD LOG
D05914**

Производитель: TEXA



**СКАНЕР ДИАГНОСТИЧЕСКИЙ
NANODIAG
D06410**

Производитель: TEXA



**СКАНЕР ДИАГНОСТИЧЕСКИЙ
NANOSERVICE
D09010**

Производитель: TEXA



**СКАНЕР ДИАГНОСТИЧЕСКИЙ
OBD MATRIX
D07110**

Производитель: TEXA



**СТЕНД ДЛЯ РЕГУЛИРОВКИ
УГЛОВ УСТАНОВКИ КОЛЕС
FWA 4455 S1**
1690320106

Производитель: BOSCH
Аналоги: 1690320005



**СТЕНД ДЛЯ РЕГУЛИРОВКИ
УГЛОВ УСТАНОВКИ КОЛЕС
3D FWA 4630**
1690700002

Производитель: BOSCH



**УСТАНОВКА ДЛЯ ОБСЛУЖИ-
ВАНИЯ КОНДИЦИОНЕРОВ
ACS 511**
SP00000001

Производитель: BOSCH
Аналоги: SP00000070



**УСТАНОВКА ДЛЯ ОБСЛУЖИ-
ВАНИЯ КОНДИЦИОНЕРОВ
KONFORT 710R**
Z08510

Производитель: TEXA
Аналоги: Z10410, Z06822



МОТОРТЕСТЕР FSA 740
0684010744

Производитель: BOSCH



**НАБОР ДИАГНОСТИЧЕСКИХ
КАБЕЛЕЙ ДЛЯ ГРУЗОВИКОВ
S04925**

Производитель: TEXA
Аналоги: 1687001944



**НАБОР ИНСТРУМЕНТОВ
DIESEL SET 1**
0986613100

Производитель: BOSCH



ДЫМОГЕНЕРАТОР SMT 300
0684102300

Производитель: BOSCH



**СКАНЕР ДИАГНОСТИЧЕСКИЙ
AXONE TRUCK SERVICE**
D08320

Производитель: TEXA



**СКАНЕР ДИАГНОСТИЧЕСКИЙ
NAVIGATOR TXT**
D07220

Производитель: TEXA
Аналоги: D072B0, D07270



**ЭЛЕКТРОННЫЙ ДЕТЕКТОР
УТЕЧЕК ХЛАДАГЕНТА**
1687234012

Производитель: BOSCH



**ИНДИКАТОР КОМПРЕССИИ
ДЛЯ ДИЗЕЛЬНЫХ ДВС**
YT-7307

Производитель: YATO



**ИНДИКАТОР КОМПРЕССИИ
ДЛЯ БЕНЗИНОВЫХ ДВС**
YT-7302

Производитель: YATO



ПАЙЛЬНИК ЭЛЕКТРИЧЕСКИЙ
YT-8272

Производитель: YATO
Аналоги: YT-8273



ТИСКИ СЛЕСАРНЫЕ
36037

Производитель: YATO
Аналоги: 36038, 36039



**ГОРЕЛКА ГАЗОВАЯ
ПОД БАЛЛОН**
YT-36709

Производитель: YATO
Аналоги: YT-36700



ТЕЛЕЖКА С ИНСТРУМЕНТОМ
58540

Производитель: VOREL



ТЕЛЕЖКА С ИНСТРУМЕНТОМ
УТ-5530

Производитель: YATO
Аналоги: 58540



ТЕЛЕЖКА ДЛЯ ИНСТРУМЕНТА
PL-C700

Производитель: PULI
Аналоги: PL-C310, 81830



ПОДСТАВКА РЕМОНТНАЯ
80302

Производитель: VOREL
Аналоги: 80303, 80312



ДЕРЖАТЕЛЬ МАГНИТНЫЙ,
ДЛЯ ПНЕВМОИНСТРУМЕНТА
51341

Производитель: JBM
Аналоги: 52378



КОМПЛЕКТ
МАГНИТНЫХ ПОЛОК
50790

Производитель: JBM



ЛЕЖАК РЕМОНТНЫЙ
81820

Производитель: VOREL



РЕФРАКТОМЕТР
УТ-06722

Производитель: YATO



ШПРИЦ ДЛЯ ОТКАЧКИ МАСЕЛ
52498

Производитель: JBM
Аналоги: 78044, 78031



НАСОС ДЛЯ ОБСЛУЖИВАНИЯ
АКПП/ DSG/ CVT
52797

Производитель: JBM
Аналоги: 78035



СПЕЦИНСТРУМЕНТ
ДЛЯ ВСКРЫТИЯ БОЧЕК
52452

Производитель: JBMC



ПОДДОН ДЛЯ СЛИВА
МАСЛА 15 Л
УТ-0717

Производитель: YATO



УСТАНОВКА
ДЛЯ СЛИВА-ОТКАЧИВАНИЯ
ОТРАБОТАННОГО МАСЛА
НС-3297

Производитель: HPMM
Аналоги: НС-2197



УСТАНОВКА
ДЛЯ СЛИВА-ОТКАЧИВАНИЯ
ОТРАБОТАННОГО МАСЛА
НС-2185

Производитель: HPMM
Аналоги: НС-2181



НАСОС МАСЛЯНЫЙ РУЧНОЙ
БОЧКОВОЙ
УТ-0712

Производитель: YATO
Аналоги: 78000, HG-1023



УСТАНОВКА ДЛЯ
МАСЛОРАЗДАЧИ ПОД БОЧКУ
71051940

Производитель: HPMM



МАГНИТ ТЕЛЕСКОПИЧЕСКИЙ
УТ-0661

Производитель: YATO



ДЕРЖАТЕЛЬ ДЛЯ ИНСТРУМЕНТА
УТ-0835

Производитель: YATO



ПОДНОС МАГНИТНЫЙ
УТ-0830

Производитель: YATO
Аналоги: УТ-0831



ПНЕВМОТРЕЩОТКА 1/2, 3/8
0607450795

Производитель: BOSCH
Аналоги: 0607450794



ПНЕВМОДРЕЛЬ
0607160502

Производитель: BOSCH
Аналоги: 0607160505, УТ-0970



ПИСТОЛЕТ ОБДУВОЧНЫЙ
УТ-2373

Производитель: YATO



ЗАХВАТ ГИБКИЙ
78400

Производитель: VOREL



МАГНИТ ДЛЯ СБОРА МЕТИЗОВ
УТ-0860

Производитель: YATO



ШПРИЦ РУЧНОЙ, ДЛЯ СМАЗКИ
78041

Производитель: VOREL
Аналоги: 78042



ПНЕВМОГАЙКОВЕРТ 1/2
0607450628

Производитель: BOSCH
Аналоги: 0607450628



ПНЕВМОЗУБИЛО
0607560501

Производитель: BOSCH
Аналоги: 0607560500



ПИСТОЛЕТ ДЛЯ ПОДКАЧКИ ШИН
УТ-2370

Производитель: YATO



НАБОР ДЛЯ ОСМОТРА УЗЛОВ И АГРЕГАТОВ

УТ-0662

Производитель: YATO
Аналоги: УТ-0663



МАСЛЕНКА 220, 270 МЛ
УТ-0690

Производитель: YATO
Аналоги: УТ-0691



ПНЕВМОГАЙКОВЕРТ 1/2
УТ-0953

Производитель: YATO
Аналоги: 0607450615



ПНЕВМОШЛИФМАШИНА ПРЯМАЯ
0607260110

Производитель: BOSCH
Аналоги: 0607260110



БЛОК ПОДГОТОВКИ ВОЗДУХА
УТ-2384

Производитель: YATO



СТУЛ РЕМОТНЫЙ
81823

Производитель: VOREL
Аналоги: 81824, 81825



ЛЕЙКА МЕРНАЯ 5Л
FL-2301C 5L

Производитель: PATRON



ПНЕВМОГАЙКОВЕРТ 1"
УТ-0959

Производитель: YATO
Аналоги: 0607450593



ПНЕВМОШЛИФМАШИНА УГЛОВАЯ
0607352113

Производитель: BOSCH
Аналоги: 0607352114



ШЛАНГ ВОЗДУШНЫЙ ВИТОЙ
81500

Производитель: VOREL
Аналоги: 81520

**ГОЛОВКА ТОРЦЕВАЯ**

с YТ-1201 по YТ-1220
с YТ-1405 по YТ-1412
Производитель: YATO

**ГОЛОВКА ТОРЦЕВАЯ
ГЛУБОКАЯ**

с YТ-1221 по YТ-1240
с YТ-1417 по YТ-1424
Производитель: YATO

**ШАРНИР КАРДАНЫЙ**

YТ-1252

Производитель: YATO
Аналоги: YТ-1437

**УДЛИНИТЕЛЬ ДЛЯ ВОРОТКА**

YТ-1429

Производитель: YATO
Аналоги: YТ-1430, YТ-1431

**ГОЛОВКА СВЕЧНАЯ**

YТ-1253

Производитель: YATO
Аналоги: YТ-1254

**АДАПТЕР 1/2 - 3/8**

YТ-1255

Производитель: YATO
Аналоги: YТ-1258, YТ-1259

**КАРДАН УДАРНЫЙ**

YТ-1064

Производитель: YATO

**НАБОР АДАПТЕРОВ**

51333

Производитель: JBM

**НАБОР БИТ PZ 10 ШТ.**

YТ-04702

Производитель: YATO
Аналоги: YТ-04712, YТ-04722

**НАБОР БИТ PH 10 ШТ.**

YТ-04742

Производитель: YATO
Аналоги: YТ-04752, YТ-04762

**НАБОР БИТ TORX 10 ШТ.**

YТ-78142

Производитель: YATO
Аналоги: YТ-78143, YТ-78144

**НАБОР БИТ**

YТ-04822

Производитель: YATO

**ГОЛОВКА-БИТА PZ**

YТ-7676

Производитель: YATO
Аналоги: YТ-7677, YТ-7778

**ГОЛОВКА-БИТА PH**

YТ-7673

Производитель: YATO
Аналоги: YТ-7674, YТ-7675

**ГОЛОВКА-БИТА TORX**

YТ-7660

Производитель: YATO
Аналоги: YТ-0661, YТ-0662

**ГОЛОВКА-БИТА SPLINE**

YТ-7732

Производитель: YATO
Аналоги: YТ-7733, YТ-7734

**НАБОР ГОЛОВОК ТОРЦЕВЫХ
УДАРНЫХ**

YТ-1025

Производитель: YATO
Аналоги: YТ-1054

**НАБОР ГОЛОВОК Е-ПРОФИЛЬ**

YТ-0521

Производитель: YATO

**НАБОР БИТ**

YТ-0400

Производитель: YATO
Аналоги: YТ-0411, 66400

**НАБОР ГОЛОВОК-
БИТ УДАРНЫХ**

YТ-1065

Производитель: YATO
Аналоги: YТ-1066

**КЛЮЧ КОМБИНИРОВАННЫЙ**

с YТ-0335 по YТ-0360,
с YТ-00562 по YТ-00569
Производитель: YATO

**КЛЮЧ ТРЕЩОТЧНЫЙ**

с YТ-1674 по YТ-1681,
с YТ-1683 по YТ-1685
Производитель: YATO

**КЛЮЧ СВЕЧНОЙ**

YТ-0817

Производитель: YATO
Аналоги: YТ-0818, YТ-0819

**ВОРОТОК ШАРНИРНЫЙ**

YТ-1241

Производитель: YATO
Аналоги: YТ-1242, YТ-1425

**ВОРОТОК Т-ОБРАЗНЫЙ**

YТ-1350

Производитель: YATO
Аналоги: YТ-1426, YТ-1243

**УДЛИНИТЕЛЬ ГИБКИЙ
ДЛЯ ВОРОТКА**

YТ-1400

Производитель: YATO

**ВОРОТОК L-ОБРАЗНЫЙ**

YТ-1347

Производитель: YATO
Аналоги: YТ-1348

**ПИНЦЕТ ПРЯМОЙ**

YТ-6903

Производитель: YATO
Аналоги: YТ-6907

**НАБОР КЛЮЧЕЙ HEX**

YТ-0505

Производитель: YATO
Аналоги: YТ-0506

**НАБОР КЛЮЧЕЙ TORX**

YТ-0511

Производитель: YATO
Аналоги: YТ-0512

**ВОРОТОК Т-ОБРАЗНЫЙ**

YТ-1565

Производитель: YATO
Аналоги: YТ-1566, YТ-1567

**НАБОР КЛЮЧЕЙ
УНИВЕРСАЛЬНЫХ**

54000

Производитель: VOREL

**ТРЕЩОТКА 72 ЗУБА**

YТ-0730

Производитель: YATO
Аналоги: YТ-0731, YТ-0732

**ТРЕЩОТКА 72 ЗУБА**

YТ-0290

Производитель: YATO
Аналоги: YТ-0291, YТ-0292

**ТРЕЩОТКА 72 ЗУБА**

YТ-0331

Производитель: YATO

**ВОРОТОК ЭЛАСТИЧНЫЙ**

YТ-1381

Производитель: YATO

**НАБОР ГОЛОВЕК ГЛУБОКИХ**

YТ-1443

Производитель: YATO
Аналоги: YТ-3886

**НАБОР ИНСТРУМЕНТОВ**

YТ-38681

Производитель: YATO

**НАБОР КЛЮЧЕЙ**

50564

Производитель: JBM
Аналоги: 51721

**НАБОР КЛЮЧЕЙ РАЗРЕЗНЫХ**

YТ-0143

Производитель: YATO



**НАБОР ЭКСТРАКТОРОВ
ОБЛОМАННЫХ БОЛТОВ**

УТ-0590

Производитель: YATO



**НАБОР КЛЮЧЕЙ
С ТРЕЩОТКОЙ**
УТ-0208

Производитель: YATO
Аналоги: 52831



**НАБОР КЛЮЧЕЙ
ДЛЯ СЛИВНОЙ ПРОБКИ**

УТ-0599

Производитель: YATO



**НАБОР КЛЮЧЕЙ
ДЛЯ СВЕЧЕЙ НАКАЛЫВАНИЯ**

УТ-0534

Производитель: YATO



**НАБОР КЛЮЧЕЙ
РОЖКОВЫХ, 10 ПР.**

УТ-0380

Производитель: YATO



**НАБОР КЛЮЧЕЙ НАКИДНЫХ
ИЗОГНУТЫХ, 12 ПР.**

УТ-0398

Производитель: YATO



**НАБОР КЛЮЧЕЙ
КОМБИНИРОВАННЫХ, 25 ПР.**

УТ-0365

Производитель: YATO
Аналоги: УТ-0362, УТ-0363



ЯЩИК ДЛЯ ИНСТРУМЕНТА
78815

Производитель: VOREL
Аналоги: 78811, 78812



НАБО ОТВЕРТОК УДАРНЫХ
52748

Производитель: JBM



ОТВЕРТКА УДАРНАЯ
УТ-2801

Производитель: YATO



НАБОР ИНСТРУМЕНТОВ 12 ПР.
УТ-12621

Производитель: YATO



НАБОР ИНСТРУМЕНТОВ 15 ПР.
УТ-1334

Производитель: YATO



НАБОР ИНСТРУМЕНТОВ 23 ПР.
УТ-1445

Производитель: YATO



НАБОР ИНСТРУМЕНТОВ 38 ПР.
УТ-1447

Производитель: YATO
Аналоги: УТ-14471

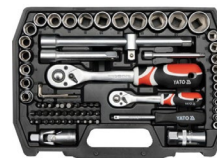

НАБОР ИНСТРУМЕНТОВ 72 ПР.
УТ-38782

Производитель: YATO



НАБОР ИНСТРУМЕНТОВ 62 ПР.
УТ-3895

Производитель: YATO



НАБОР ИНСТРУМЕНТОВ 56 ПР.
УТ-1450

Производитель: YATO



НАБОР ИНСТРУМЕНТОВ 79 ПР.
УТ-3891

Производитель: YATO



НАБОР ИНСТРУМЕНТОВ 82 ПР.
УТ-1269

Производитель: YATO



НАБОР ИНСТРУМЕНТОВ 94 ПР.
УТ-1268

Производитель: YATO



НАБОР ИНСТРУМЕНТОВ 108 ПР.
YT-3879

Производитель: YATO

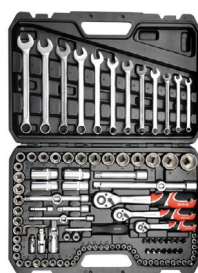

НАБОР ИНСТРУМЕНТОВ 111 ПР.
YT-38831

Производитель: YATO



НАБОР ИНСТРУМЕНТОВ 120 ПР.
YT-38801

Производитель: YATO



НАБОР ИНСТРУМЕНТОВ 122 ПР.
YT-3890

Производитель: YATO



НАБОР ИНСТРУМЕНТОВ 128 ПР.
YT-3887

Производитель: YATO



НАБОР ИНСТРУМЕНТОВ 129 ПР.
YT-3888

Производитель: YATO



НАБОР ИНСТРУМЕНТОВ 173 ПР.
YT-3893

Производитель: YATO

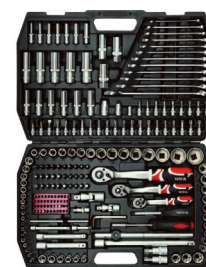

НАБОР ИНСТРУМЕНТОВ 216 ПР.
YT-3884

Производитель: YATO



НАБОР ИНСТРУМЕНТОВ 225 ПР.
YT-3894

Производитель: YATO



НАБОР ИНСТРУМЕНТОВ 56 ПР.
50566

Производитель: JBM



НАБОР ИНСТРУМЕНТОВ 72 ПР.
51818

Производитель: JBM



НАБОР ИНСТРУМЕНТОВ 74 ПР.
51316

Производитель: JBM



НАБОР ИНСТРУМЕНТОВ 94 ПР.
50437

Производитель: JBM



НАБОР ИНСТРУМЕНТОВ 108 ПР.
50521

Производитель: JBM



НАБОР ИНСТРУМЕНТОВ 113 ПР.
50791

Производитель: JBM



НАБОР ИНСТРУМЕНТОВ 216 ПР.
50895

Производитель: JBM



БУМАГА АБРАЗИВНАЯ
2608608712

Производитель: BOSCH
Аналоги: 50428

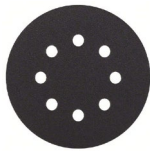

ДИСКИ АБРАЗИВНЫЕ
2608605125

Производитель: BOSCH
Аналоги: 50446



КРУГ ОТРЕЗНОЙ
2608603165

Производитель: BOSCH
Аналоги: YТ-5920



КРУГ ЛЕПЕСТКОВЫЙ
2608606716

Производитель: BOSCH
Аналоги: 2608607347



НАБОР БИТ
2607017164

Производитель: BOSCH



НАБОР БИТ
2607019503

Производитель: BOSCH



НАБОР ГОЛОВОК – БИТ
2607017313

Производитель: BOSCH



НАБОР БИТ
2607019452

Производитель: BOSCH
Аналоги: 2607019454



НАБОР БИТ
2607019453

Производитель: BOSCH



НАБОР ОСНАСТКИ
2607019579

Производитель: BOSCH



НАБОР ШАРОШЕК
1609200286

Производитель: BOSCH



СВЕРЛО ПО МЕТАЛЛУ
2608595051

Производитель: BOSCH
Аналоги: 2608595083



СВЕРЛА УНИВЕРСАЛЬНЫЕ
2607010543

Производитель: BOSCH
Аналоги: 2607010521



НАБОР СВЕРЛ ПО МЕТАЛЛУ
2608587012

Производитель: BOSCH
Аналоги: YТ-41604



ОТВЕРТКА С БИТАМИ
2607017180

Производитель: BOSCH



НАБОР БИТ
2607017160

Производитель: BOSCH



НАБОР ОСНАСТКИ
2607019506

Производитель: BOSCH



ОТВЕРТКА ТРЕЩОТОЧНАЯ
2607019504

Производитель: BOSCH
Аналоги: 64656, 64657



НАБОР ОСНАСТКИ V-LINE
2607017191

Производитель: BOSCH
Аналоги: 2607017193



НАБОР ОСНАСТКИ X-LINE TITANIUM
2607019330

Производитель: BOSCH
Аналоги: 2607019324



**ОТВЕРТКА ТРЕЩОТочНАЯ,
С БИТАМИ И ГОЛОВКАМИ**
60975

Производитель: VOREL



**ОТВЕРТКА УДАРНАЯ
ШЛИЦЕВАЯ, КРЕСТОВАЯ**
YT-25985

Производитель: YATO
Аналоги: YT-25992, YT-25993



**ОТВЕРТКА КРЕСТОВАЯ,
ШЛИЦЕВАЯ**
60965

Производитель: VOREL
Аналоги: 60912, 60968



**ОТВЕРТКА С ГИБКИМ
ВОРОТКОМ И БИТАМИ**
YT-25972

Производитель: YATO



НАБОР ОТВЕРТОК
YT-2669

Производитель: YATO
Аналоги: YT-2668, YT2670



НАБОР ОТВЕРТОК
YT-2789

Производитель: YATO



НАБОР ПРОБОЙНИКОВ
YT-47121

Производитель: YATO



НАБОР МОНТИРОВОК
YT-4730

Производитель: YATO



НАБОР ЗУБИЛ
YT-4711

Производитель: YATO



**НАБОР ЗУБИЛ
И ПРОБОЙНИКОВ**
YT-4710

Производитель: YATO



НАБОР НАПИЛЬНИКОВ
YT-6238

Производитель: YATO



НАБОР НАДФИЛЕЙ
YT-6144

Производитель: YATO
Аналоги: YT-6146, YT-6151



НАБОР КРЮЧКОВ
YT-0843

Производитель: YATO



**ИНСТРУМЕНТ
ДЛЯ ЗАЧИСТКИ КЛЕММ**
82445

Производитель: VOREL



ПИСТОЛЕТ ДЛЯ ГЕРМЕТИКА
09130

Производитель: VORE
Аналоги: 09150, 09160

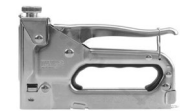

СТЕПЛЕР
YT-7007

Производитель: YATO
Аналоги: YT-7000



ЩЕТКА СТАЛЬНАЯ
YT-6338

Производитель: YATO
Аналоги: YT-6339, 06965



НОЖОВКА ПО МЕТАЛЛУ
YT-3161

Производитель: YATO
Аналоги: 27000



НОЖ СКЛАДНОЙ С БИТАМИ
YT-76031

Производитель: YATO
Аналоги: YT-76051



НОЖ МНОГОФУНКЦИОНАЛЬНЫЙ
YT-76040

Производитель: YATO
Аналоги: YT-76041, YT-76043



НОЖНИЦЫ ПО МЕТАЛЛУ
YT-1923

Производитель: YATO
Аналоги: YT-1960, YT-1961



НОЖНИЦЫ ПО МЕТАЛЛУ
YT-1970

Производитель: YATO



БОКОРЕЗЫ ДИАГОНАЛЬНЫЕ
YT-1947

Производитель: YATO
Аналоги: YT-2036, 40017



КУСАЧКИ ТОРЦЕВЫЕ
40055

Производитель: VOREL



ПЛОСКОГУБЦЫ
YT-1941

Производитель: YATO
Аналоги: YT-1942, 40011



ДЛИННОГУБЦЫ ПРЯМЫЕ
YT-1944

Производитель: YATO
Аналоги: YT-2016, 40014



ДЛИННОГУБЦЫ ИЗОГНУТЫЕ
YT-1945

Производитель: YATO
Аналоги: YT-2028, 40016



КЛЕЩИ ТОРЦЕВЫЕ
YT-2050

Производитель: YATO
Аналоги: YT-2057, 41151



КУСАЧКИ ТОРЦЕВЫЕ
YT-2062

Производитель: YATO
Аналоги: YT-2063, YT-2064



**КЛЕЩИ ДЛЯ ОБЖИМА
И ЗАЧИСТКИ ПРОВОДОВ**
YT-2278

Производитель: YATO
Аналоги: YT-2254



**КЛЕЩИ ДЛЯ ОБЖИМА
И ЗАЧИСТКИ ПРОВОДОВ**
45050

Производитель: VOREL



**НАБОР ДЛЯ ОБЖИМА
И ЗАЧИСТКИ ПРОВОДОВ**
YT-2245

Производитель: YATO



КЛЕЩИ ДАВИЛЬНЫЕ
YT-2450

Производитель: YATO
Аналоги: YT-2453, YT-2151



КЛЕЩИ ДАВИЛЬНЫЕ
YT-2459

Производитель: YATO
Аналоги: YT-2156, YT-2460



КЛЕЩИ ДАВИЛЬНЫЕ
YT-2469

Производитель: YATO
Аналоги: YT-2156, YT-2460



КЛЮЧ РАЗВОДНОЙ
YT-2170

Производитель: YATO
Аналоги: YT-2172, 54041



КЛЮЧ ТРУБНЫЙ
YT-2210

Производитель: YATO
Аналоги: YT-2211, YT-2212



КЛЕЩИ ПЕРЕСТАВНЫЕ
YT-2090

Производитель: YATO
Аналоги: YT-2091, 40057



**ЩИПЦЫ ДЛЯ ЗАМЕНЫ
МАСЛОСЪЕМНЫХ КОЛПАЧКОВ**
YT-0648

Производитель: YATO



**ЩИПЦЫ ДЛЯ ХОМУТОВ
ПЫЛЬНИКА ШРУСА**
YT-0606

Производитель: YATO



**ЩИПЦЫ РАСПОРНЫЕ
ДЛЯ СТЯЖНЫХ ХОМУТОВ**
YT-0607

Производитель: YATO



**ЩИПЦЫ ДЛЯ ХОМУТОВ
РАСПОРНЫХ**
YT-0646

Производитель: YATO



**ЩИПЦЫ ДЛЯ ТОПЛИВНЫХ
СОЕДИНЕНИЙ**
YT-0608

Производитель: YATO



**НАБОР ЩИПЦОВ
МНОГОФУНКЦИОНАЛЬНЫХ**
YT-0645

Производитель: YATO



**НАБОР ДЛЯ ОБСЛУЖИВАНИЯ
ГЕНЕРАТОРОВ**

YT-0421

Производитель: YATO



**НАБОР ДЛЯ УСТАНОВКИ
ПОДШИПНИКОВ И САЛЬНИКОВ**

YT-0638

Производитель: YATO



**НАБОР ДЛЯ МОНТАЖА
И ДЕМОНТАЖА ШЛАНГОВ**

YT-0630

Производитель: YATO



**КЛЮЧ ДЛЯ ФИКСАЦИИ
ШКИВА ВОДЯНОГО НАСОСА**

YT-0540

Производитель: YATO
Аналоги: YT-0539



**НАБОР КЛЮЧЕЙ ДЛЯ
КОНДИЦИОНЕРОВ**

YT-06271

Производитель: YATO



**НАБОР КЛЮЧЕЙ ДЛЯ
ПОДУШЕК БЕЗОПАСНОСТИ**

YT-06291

Производитель: YATO



**НАБОР ДЛЯ ДЕМОНТАЖА
ЛОБОВЫХ СТЕКОЛ**

YT-0845

Производитель: YATO



**СЪЕМНИК ПОВОДКА
СТЕКЛООЧИСТИТЕЛЯ**

YT-0846

Производитель: YATO



**НАСОС ВАКУУМНЫЙ
С АДАПТЕРАМИ**

YT-0674

Производитель: YATO



**НАБОР ДЛЯ ПРОВЕРКИ
СИСТЕМ ОХЛАЖДЕНИЯ**

YT-0672

Производитель: YATO



**НАБОР ДЛЯ ДЕМОНТАЖА
АВТОМАГНИТОВ**

YT-0838

Производитель: YATO



**НАБОР ДЛЯ ОТКРЫТИЯ
АВТОМОБИЛЬНЫХ ДВЕРЕЙ**

YT-08385

Производитель: YATO



**НАБОР ГОЛОВЕК ДЛЯ
ЛЯМБДА-ЗОНДОВ, ФОРСУНОК**

YT-1751

Производитель: YATO



НАБОР СЪЕМНИКОВ ОБИВКИ

YT-0844

Производитель: YATO



РЕЗАК ДЛЯ МЕДНЫХ ТРУБОК

TC110A

Производитель: WP



**ИНСТРУМЕНТ ДЛЯ СНЯТИЯ
ЗАУСЕНЦЕВ**

DT601

Производитель: WP



ТРУБОГИБ

YT-21840

Производитель: YATO
Аналоги: YT-0814, TB346

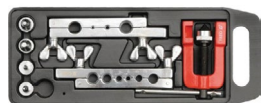

**СПЕЦИНСТРУМЕНТ ДЛЯ
РАЗВАЛЬЦОВКИ ТРУБОК**

YT-2180

Производитель: YATO
Аналоги: FTD250



**СПЕЦИНСТРУМЕНТ ДЛЯ
ТОРМОЗНЫХ ТРУБОК**

FTD350

Производитель: WP
Аналоги: WJ0100



**КЛЮЧ ДЛЯ ТОРМОЗНОГО
ПОРШНЯ**

YT-0683

Производитель: YATO



**СПЕЦИАЛЬНЫЙ ИНСТРУМЕНТ
ДЛЯ ЗАМЕНЫ КОЛОДОК**

УТ-0610

Производитель: YATO



**НАБОР ДЛЯ ЗАМЕНЫ
БАРАБАННЫХ КОЛОДОК**

УТ-0680

Производитель: YATO

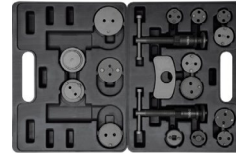

**НАБОР ДЛЯ ОБСЛУЖИВАНИЯ
ТОРМОЗНЫХ СУППОРТОВ**

УТ-0682

Производитель: YATO



**СЪЕМНИК УНИВЕРСАЛЬНЫЙ
ДЛЯ СТУПИЦЫ И ПОЛУОСИ**

УТ-0602

Производитель: YATO



СЪЕМНИК ШАРОВЫХ ОПОР

УТ-0614

Производитель: YATO
Аналоги: УТ-0612, УТ-0613



**СЪЕМНИК РУЛЕВЫХ ТЯГ
УНИВЕРСАЛЬНЫЙ**

УТ-06160

Производитель: YATO



**СЪЕМНИК УНИВЕРСАЛЬНЫЙ
СЕПАРАТОРНЫЙ**

УТ-0641

Производитель: YATO



СЪЕМНИК ПОДШИПНИКОВ

УТ-2511

Производитель: YATO
Аналоги: УТ-2513, УТ-2515



**СЪЕМНИК ВНУТРЕННИХ
ПОДШИПНИКОВ**

УТ-2510

Производитель: YATO

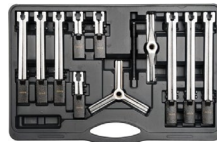

**СЪЕМНИК ПОДШИПНИКОВ
УНИВЕРСАЛЬНЫЙ**

УТ-25105

Производитель: YATO



**СЪЕМНИК ПОДШИПНИКОВ
С ОБРАТНЫМ МОЛОТКОМ**

УТ-2540

Производитель: YATO



**СЪЕМНИК ПОДШИПНИКОВ
УНИВЕРСАЛЬНЫЙ**

УТ-2541

Производитель: YATO



СЪЕМНИК ШПИЛЕК

УТ-0620

Производитель: YATO



**СЪЕМНИК ДИЗЕЛЬНЫХ
ФОРСУНОК**

51494

Производитель: JBM
Аналоги: УТ-0617

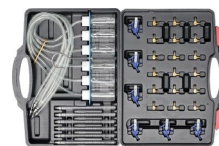

**НАБОР ДИАГНОСТИЧЕСКИЙ
К ФОРСУНКАМ COMMON RAIL**

УТ-7306

Производитель: YATO



**НАБОР ФРЕЗ ДЛЯ ЗАЧИСТКИ
СЕДЕЛ ФОРСУНОК**

УТ-17625

Производитель: YATO



**ИНСТРУМЕНТ ДЛЯ
ДЕМОНТАЖА КЛАПАНОВ**

УТ-0618

Производитель: YATO



**НАБОР ДЛЯ РАЗБОРКИ
СТОЕК АМОРТИЗАТОРОВ**

УТ-0628

Производитель: YATO



СТЯЖКА ПРУЖИН

УТ-2546

Производитель: YATO
Аналоги: УТ-2547



**СТЯЖКА ПРУЖИН
MCPHERSON**

УТ-2536

Производитель: YATO



**НАБОР БЛОКИРОВОК
ГАЗОРАСПРЕДЕЛЕНИЯ**

YT-06016

Производитель: YATO



**НАБОР БЛОКИРОВОК
ГАЗОРАСПРЕДЕЛЕНИЯ**

YT-0632

Производитель: YATO



**НАБОР БЛОКИРОВОК
ГАЗОРАСПРЕДЕЛЕНИЯ**

YT-06013

Производитель: YATO



**НАБОР БЛОКИРОВОК
ГАЗОРАСПРЕДЕЛЕНИЯ**

YT-06014

Производитель: YATO



**ИНСТРУМЕНТ ДЛЯ БЛОКИРОВКИ
КОЛЕС РАСПРЕДЕЛИТЕЛЬНЫХ
МЕХАНИЗМОВ**

YT-06011

Производитель: YATO



**НАБОР ДЛЯ БЛОКИРОВКИ
КОЛЕС РАСПРЕДЕЛИТЕЛЬНЫХ
МЕХАНИЗМОВ**

YT-06012

Производитель: YATO



**ИНСТРУМЕНТ ДЛЯ БЛОКИРОВКИ
КОЛЕС РАСПРЕДЕЛИТЕЛЬНЫХ
МЕХАНИЗМОВ**

YT-0601

Производитель: YATO



**НАБОР ДЛЯ БЛОКИРОВКИ
КОЛЕС РАСПРЕДЕЛИТЕЛЬНЫХ
МЕХАНИЗМОВ**

YT-0633

Производитель: YATO



**ИНСТРУМЕНТ ДЛЯ МОНТАЖА
ОБГОННЫХ МУФТ ГЕНЕРАТОРА**

400024110

Производитель: LUK



КЛЮЧ ДЛЯ ШКИВА

YT-0627

Производитель: YATO
Аналоги: GAT4844



**ИНСТРУМЕНТ ДЛЯ ПРОВЕРКИ
НАТЯЖЕНИЯ РЕМНЯ**

YT-06019

Производитель: YATO



**КЛЮЧ ДЛЯ СНЯТИЯ
МАСЛЯНОГО ФИЛЬТРА**

57620

Производитель: VOREL
Аналоги: 57630



**КЛЮЧ ДЛЯ СНЯТИЯ
МАСЛЯНОГО ФИЛЬТРА**

YT-0826

Производитель: YATO



**КЛЮЧ ДЛЯ СНЯТИЯ
МАСЛЯНОГО ФИЛЬТРА
OCS1**

Производитель: MAHLE
Аналоги: OCS2, OCS3, OCS4



**НАБОР КЛЮЧЕЙ
ДЛЯ МАСЛЯНОГО ФИЛЬТРА**

YT-0596

Производитель: YATO



**НАБОР ДЛЯ РЕМОНТА
МАСЛЯНЫХ ПРОБКОВ**

YT-1757

Производитель: YATO



ШТАНГЕНЦИРКУЛЬ ЦИФРОВОЙ

YT-7201

Производитель: YATO
Аналоги: 15240, YT-7200



**НАБОР ДЛЯ ИЗВЛЕЧЕНИЯ
ОБЛОМАННЫХ БОЛТОВ**

YT-0603

Производитель: YATO



**ИНСТРУМЕНТ ДЛЯ УСТАНОВКИ
СЦЕПЛЕНИЙ LUK, XTEND SACHS**

400023710

Производитель: LUK



НАБОР ГАЙКОЛОМОВ

YT-0585

Производитель: YATO



**ФОНАРЬ АККУМУЛЯТОРНЫЙ
PLI 10.8 LI**

06039A1000

Производитель: BOSCH



**ПИСТОЛЕТ КЛЕЕВОЙ
GLUE PEN**

06032A2020

Производитель: BOSCH



**ФЕН ПРОМЫШЛЕННЫЙ
PHG 630 DCE**

060329C708

Производитель: BOSCH



**ОТВЕРТКА АККУМУЛЯТОРНАЯ
IXO V BASIC**

06039A8020

Производитель: BOSCH



**ДРЕЛЬ-ШУРУПОВЕРТ
PSR 1200**

0603944508

Производитель: BOSCH



**ДРЕЛЬ УДАРНАЯ
PSB 650 RE**

0603128007

Производитель: BOSCH



**ШЛИФМАШИНА ЭКСЦЕНТР.
PEX 300 AE**

06033A3001

Производитель: BOSCH



**ПИЛА ЛОБЗИКОВАЯ
PST 650**

06033A0721

Производитель: BOSCH



**ПИЛА САБЕЛЬНАЯ
PSA 700 E**

06033A7001

Производитель: BOSCH



**ШЛИФМАШИНА УГЛОВАЯ
PWS 700-125**

06033A2023

Производитель: BOSCH



**СТАНОК СВЕРЛИЛЬНЫЙ
RVD 40**

0603B07000

Производитель: BOSCH



**КРАСКОРАСПЫЛИТЕЛЬ
PFS 1000**

0603207000

Производитель: BOSCH



**ОЧИСТИТЕЛЬ ВЫСОКОГО
ДАВЛЕНИЯ AQT 33-11**

06008A7601

Производитель: BOSCH



**ОЧИСТИТЕЛЬ ВЫСОКОГО
ДАВЛЕНИЯ AQT 35-12**

06008A7100

Производитель: BOSCH



**ОЧИСТИТЕЛЬ ВЫСОКОГО
ДАВЛЕНИЯ AQT 37-13**

06008A7200

Производитель: BOSCH



**ОЧИСТИТЕЛЬ ВЫСОКОГО
ДАВЛЕНИЯ AQT 42-13**

06008A7300

Производитель: BOSCH



**ФОНАРЬ АККУМУЛЯТОРНЫЙ
GLI DECILED**

06014A0000

Производитель: BOSCH



**ПИСТОЛЕТ КЛЕЕВОЙ
GKP 200 CE**

0601950703

Производитель: BOSCH



**ФЕН ПРОМЫШЛЕННЫЙ
GHG 660 LCD**

0601944703

Производитель: BOSCH



**ДРЕЛЬ-ШУРУПОВЕРТ
GSR 10.8-2-LI**

0601868107

Производитель: BOSCH



**ШЛИФМАШИНА ЭКСЦЕНТР.
GEX 125-150 AVE**

060137B102

Производитель: BOSCH



**ВИБРОШЛИФМАШИНА
GSS 23 A**

0601070400

Производитель: BOSCH



**ПИЛА САБЕЛЬНАЯ
GSA 1100 E**

060164C800

Производитель: BOSCH



**РЕЗАК УНИВЕРСАЛЬНЫЙ
GOR 250 CE**

0601230001

Производитель: BOSCH



**МАШИНА ПОЛИРОВАЛЬНАЯ
GRO 14 CE**

0601389000

Производитель: BOSCH



**ШЛИФМАШИНА УГЛОВАЯ
GWS 850 CE**

0601378793

Производитель: BOSCH



**СТАНОК ТОЧИЛЬНЫЙ
GBG 8**

060127A100

Производитель: BOSCH



**ПЫЛЕСОС ПРОМЫШЛЕННЫЙ
GAS 15 PS**

06019E5100

Производитель: BOSCH



**ОЧИСТИТЕЛЬ ВЫСОКОГО
ДАВЛЕНИЯ GHP 5-65**

0600910500

Производитель: BOSCH



**ОЧИСТИТЕЛЬ ВЫСОКОГО
ДАВЛЕНИЯ GHP 5-75**

0600910700

Производитель: BOSCH



**ОЧИСТИТЕЛЬ ВЫСОКОГО
ДАВЛЕНИЯ GHP 6-14**

0600910200

Производитель: BOSCH



**ОЧИСТИТЕЛЬ ВЫСОКОГО
ДАВЛЕНИЯ GHP 8-15 XD**

0600910300

Производитель: BOSCH



ОЧКИ ЗАЩИТНЫЕ
2607990079

Производитель: BOSCH
Аналоги: 2607990073



ПЕРЧАТКИ ТРИКОТАЖНЫЕ
LIGHT-4/10 WHITE

Производитель: GLOVERS
Аналоги: LIGHT-4/10



ПЕРЧАТКИ УЛЬТРАТОНКИЕ
2607990117

Производитель: BOSCH
Аналоги: 2607990115



ПЕРЧАТКИ СПИЛКОВЫЕ
2607990105

Производитель: BOSCH
Аналоги: 2607990107



НАУШНИКИ ЗАЩИТНЫЕ
2607990102

Производитель: BOSCH



БЕРУШИ
2607990101

Производитель: BOSCH
Аналоги: 2607990099



НАКОЛЕННИКИ ГЕЛЕВЫЕ
YT-7460

Производитель: YATO
Аналоги: YT-7461



КЛЕММА АККУМУЛЯТОРА
82431

Производитель: VOREL



ЗНАК АВАРИЙНОЙ ОСТАНОВКИ
ZNA00002

Производитель: REFLECTOR-911
Аналоги: ZNA00003



ИЗОЛЕНТА
YT-8156

Производитель: YATO
Аналоги: YT-8165, YT-8166



ПРОВОДА СТАРТЕРНЫЕ
PROV0007

Производитель: КОНТАКТ
Аналоги: PROV0008



ТРОС БУКСИРОВОЧНЫЙ
TR000006A

Производитель: AZARD
Аналоги: TR000015A



ДОМКРАТ МЕХАНИЧЕСКИЙ
ST-103

Производитель: RHOMBUS-911
Аналоги: ST-105, ST-A2



ДОМКРАТ БУТЫЛОЧНЫЙ
SJ-2

Производитель: SCHWARTZ-911
Аналоги: SJ-4, SJ-6



ВОРОНКА ПЛАСТМАССОВАЯ
83002

Производитель: VOREL
Аналоги: 83000



НАБОР ВОРОНОК
83005

Производитель: VOREL



ОРГАНИЗЕР ДЛЯ МЕТИЗОВ
78818

Производитель: VOREL
Аналоги: 78791, 78793



КОМПРЕССОР АВТОМОБИЛЬНЫЙ
R13-17/30L

Производитель: AZARD
Аналоги: R17/35L



НАСОС РУЧНОЙ
YT-7352

Производитель: YATO
Аналоги: 82021



НАСОС НОЖНОЙ
YT-7350

Производитель: YATO
Аналоги: YT-7349, YT-7352



**САЛФЕТКА В ТУБЕ
СИНТЕТИЧЕСКАЯ ЗАМША**
AUC-01

Производитель: AZARD
Аналоги: AUC-02



**АВТОКРЕСЛО ДЕТСКОЕ
(РАЗНЫЕ ЦВЕТА)**
KRES0021

Производитель: SIGER
Аналоги: KRES0019, KRES0020



КОМПЛЕКТ БРЫЗГОВИКОВ
BR000007

Производитель: AZARD



**УСТРОЙСТВО ЗАРЯДНОЕ
MM-18 EXPERT**

Производитель: MAGNUM
Аналоги: SM-8 DRIVER



СТЯЖКА ГРУЗА
82386

Производитель: YATO
Аналоги: 82388, 82390



КОМПЛЕКТ ЗАЩИТНЫЙ
50916

Производитель: JBM



НАКИДКА ЗАЩИТНАЯ
51622

Производитель: JBM



**ФИКСАТОР
МНОГООБРАЗНЫЙ**
52497

Производитель: JBM



НАБОР СТОПОРНЫХ КОЛЕЦ
YT-06880

Производитель: YATO
Аналоги: YT-06881



НАБОР РЕЗИНОВЫХ КОЛЕЦ
YT-06877

Производитель: YATO
Аналоги: 50651



**НАБОР КОЛЕЦ
ДЛЯ КОНДИЦИОНЕРОВ**
50807

Производитель: JBM



**НАБОР СМАЗОЧНЫХ
НИППЕЛЕЙ**
YT-06888

Производитель: YATO



НАБОР КЛЕММ
52053

Производитель: JBM



НАБОР ШПЛИНТОВ
52027

Производитель: JBM
Аналоги: 52044



НАБОР ГАЕК
52028

Производитель: JBM
Аналоги: 52029



НАБОР МЕДНЫХ ШАЙБ
52030

Производитель: JBM
Аналоги: 52032, 52163



НАБОР МЕТИЗОВ
51804

Производитель: JBM

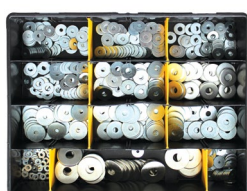

НАБОР ШАЙБ
52158

Производитель: JBM



**НАБОР ВСТАВОК
ДЛЯ РЕМОНТА РЕЗЬБЫ**
YT-1764

Производитель: YATO
Аналоги: YT-1768



**КОМПЛЕКТ ПРОБОК
С ШАЙБАМИ**
51400

Производитель: JBM
Аналоги: 51401, 51402

**ГРУЗ НАБИВНОЙ**

с 5101-0050-001
по 5101-0600-001
Производитель: HOFMANN
POWER WEIGHT

**ГРУЗ САМОКЛЕЮЩИЙСЯ**

3398-0602-751
3398-0602-251
Производитель: PERFECT
EQUIPMENT

**ГРУЗ САМОКЛЕЮЩИЙСЯ
ДЛЯ МОТОЦИКЛОВ**

5706-0408-701
5706-0409-701
Производитель: HOFMANN
POWER WEIGHT

**ГРУЗ БАЛАНСИРОВОЧНЫЙ
ДЛЯ МОТОЦИКЛОВ**

5706-0404-701
5711-0200-001
Производитель: HOFMANN
POWER WEIGHT

**ВЕНТИЛЬ КОЛЕСНЫЙ TR414**

0401-0023-064
Производитель: PERFECT
EQUIPMENT

**ВЕНТИЛЬ КОЛЕСНЫЙ MS525**

0401-0023-252
Производитель: PERFECT
EQUIPMENT

**ВЕНТИЛЬ КОЛЕСНЫЙ,
ДЛЯ СКРЫТОЙ УСТАНОВКИ**

0401-0023-260
Производитель: PERFECT
EQUIPMENT

**ЗОЛОТНИК TR C1**

0401-0023-279
Производитель: PERFECT
EQUIPMENT

**НАБОР РЕМКМПЛЕКТОВ
TRMS**

0401-0022-450
Производитель: HOFMANN
POWER WEIGHT

**КОЛПАЧОК ДЛЯ ВЕНТИЛЯ**

0401-0023-278
Производитель: PERFECT
EQUIPMENT
Аналоги: 0401-0023-271

**НАБОР ДЛЯ РЕМОНТА ШИН**

108501
Производитель: AUTOSTANDART

**КЛЮЧ БАЛОННЫЙ**

57020
Производитель: VOREL
Аналоги: YT-0801

**ИНСТРУМЕНТ ДЛЯ МОНТАЖА
РЕЗИНОВОГО ВЕНТИЛЯ**

YT-0619
Производитель: YATO

**ЛОПАТКА ДЛЯ ШИНОМОНТАЖА
YT-0809**

Производитель: YATO
Аналоги: YT-0811, 51359

**КЛЕЩИ ДЛЯ
БАЛАНСИРОВОЧНЫХ ГРУЗОВ**

YT-0644
Производитель: YATO

**КЛЮЧ БАЛОННЫЙ
ТЕЛЕСКОПИЧЕСКИЙ**

57100
Производитель: VOREL

**ПАКЕТ ДЛЯ ШИН
РАКЕТ-SH**

1000 x 1000 мм
Производитель: КАВРАК

**НАБОР ГОЛОВЕК
ДЛЯ ЛИТЫХ ДИСКОВ**

2608551102
Производитель: BOSCH
Аналоги: YT-1056

**НАБОР ГОЛОВЕК
УДАРНЫХ ДЮЙМОВЫХ**

52056
Производитель: JBM

**ГАЙКОВЕРТ МЕХАНИЧЕСКИЙ
YT-07822**

Производитель: YATO
Аналоги: YT-0782



Специальное предложение!

Тележка с инструментом YT-5530.
177 предметов внутри.



Подробную информацию уточняйте у своего регионального менеджера.

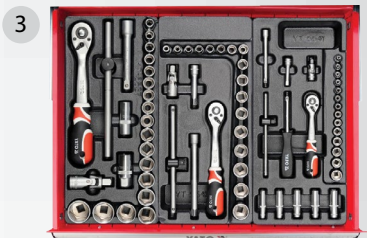

Специальное предложение!

Тележка с инструментом 58540
177 предметов внутри.

Подробную информацию уточняйте у своего регионального менеджера.

1



2



3



4



Компания ШАТЕ-М Плюс
представляет проект «ЕВРОАВТОСЕРВИС».
Его цель - объединить независимые СТО Беларуси
в единую сеть для улучшения качества сервиса
и услуг для каждого автовладельца.

СЕТЬ СТО ЕВРОАВТОСЕРВИС

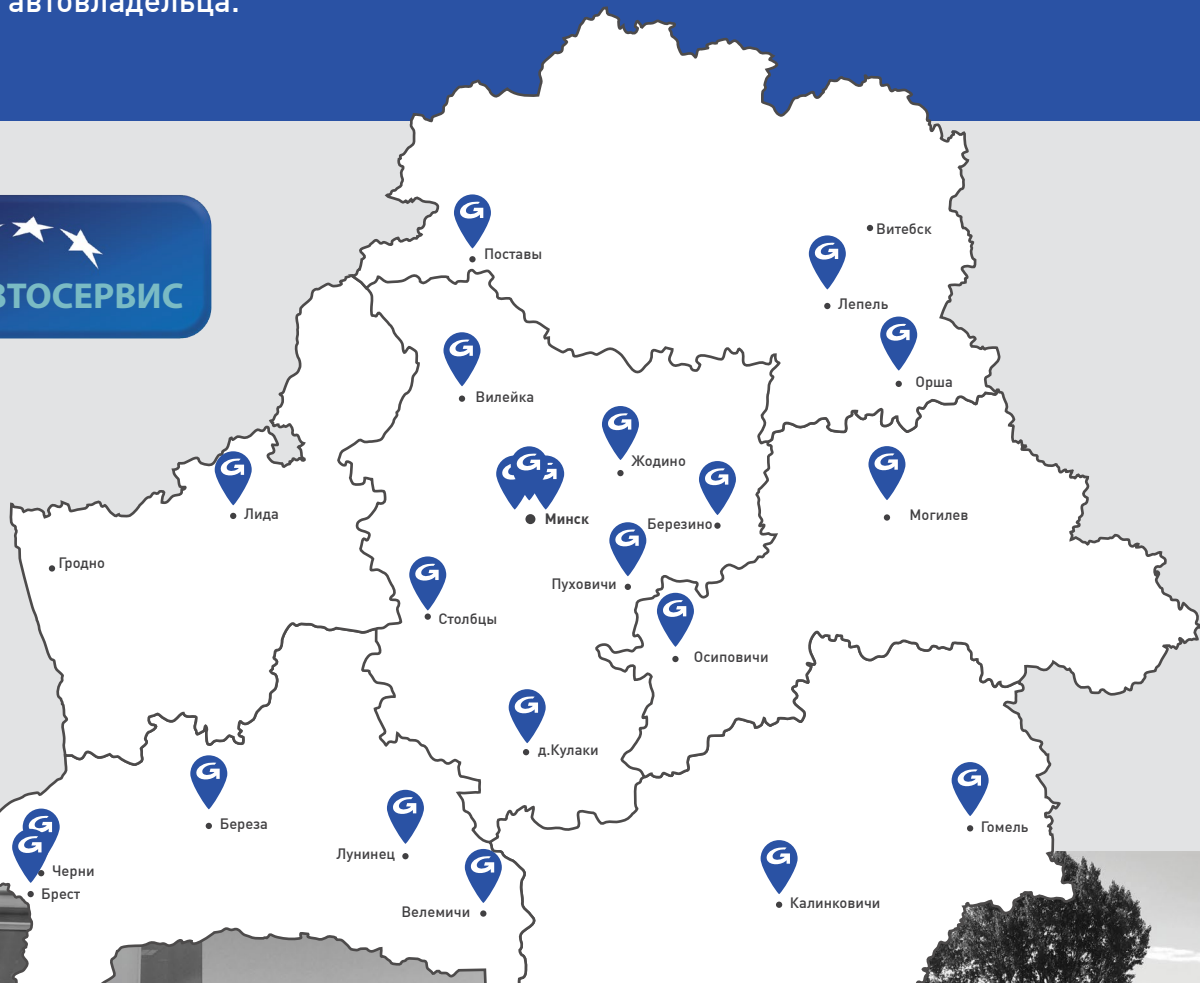

При наличии Вашей заинтересованности
пишите на email:
vladimir.tasmaev@shate-m.com,
eurogarage@groupauto.by

Звоните:
+375-17-5006600
www.euroautoservice.by